

NOVOSOLID

Medidas	Código	Selección de color / precio Seleção de cores de acabados / Preço			
		30	27	29	28
Ax B -2 / +3 mm		Blanco Branco	Corda	Gris Gris	Negro
80 x 80	NOS804-				
90 x 90	NOS904-				
100 x 100	NOS1004-				
100 x 80	NOS100804-				
120 x 70	NOS120704-				
120 x 80	NOS120804-				
120 x 90	NOS120904-				
120 x 100	NOS120104-				
140 x 70	NOS140704-				
140 x 80	NOS140804-				
140 x 90	NOS140904-				
140 x 100	NOS140104-				
150 x 70	NOS150704-				
150 x 80	NOS150804-				
160 x 70	NOS160704-				
160 x 80	NOS160804-				
160 x 90	NOS160904-				
160 x 100	NOS160104-				
170 x 70	NOS170704-				
170 x 80	NOS170804-				
180 x 80	NOS180804-				
180 x 90	NOS180904-				

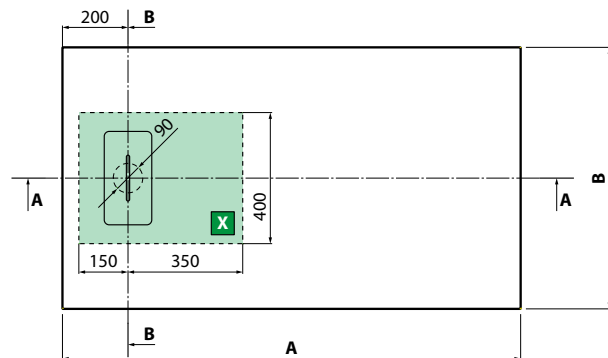

INSTALACIÓN DE APOYO SOBRE SUELO
INSTALAÇÃO DE APOIO AO CHÃO

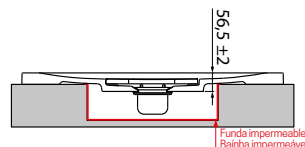
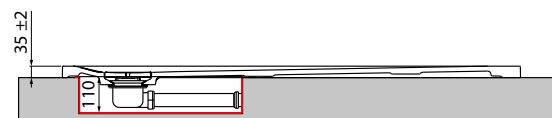

INSTALACIÓN OPCIONAL CON PIES REGULABLES Y PANEL AJUSTABLE A MEDIDA.
INSTALAÇÃO OPCIONAL COM PES REGULAVEIS E PAINEL AJUSTAVEL A MEDIDA.

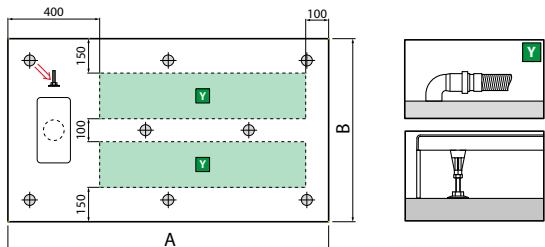
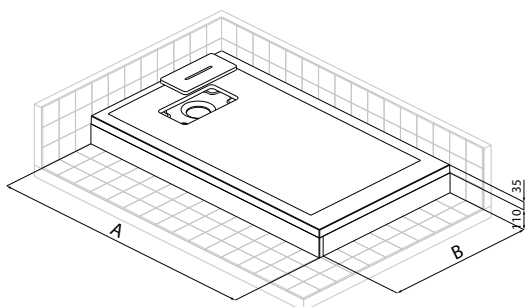

OPTION



Válvula de desagüe no incluida
Válvula não incluida

Código	Precio / Preço
PIL90PCAB-CR40	

Para una optima instalación se aconseja usar nuestra válvula de desagüe **PIL90PCAB-CR40**, o una válvula equipada con doble junta.

Para uma optima instalação aconselha-se usar a nossa válvula de descarga **PIL90PCAB-CR40**, ou uma válvula equipada com junta dupla.

INSTALACIÓN A RAS DE SUELO
INSTALAÇÃO AO NÍVEL DO CHÃO



INSTALACIÓN DE APOYO SOBRE SUELO
INSTALAÇÃO DE APOIO AO CHÃO



INSTALACIÓN OPCIONAL CON PIES REGULABLES Y PANEL AJUSTABLE A MEDIDA.
INSTALAÇÃO OPCIONAL COM PES REGULAVEIS E PAINEL AJUSTAVEL A MEDIDA.



OPCIONAL

Kit de paneles para versión alta

- 1 panel lado corto de 90 cm + 1 panel lado largo*
- Altura del panel 11 cm.

Color Cores	Misura pannello lungo	Misura taglio min-max	Código	Precio / Preço
Blanco mate/Branco mate	100	70-100	PANPFLNS03-30	
Corda	100	70-100	PANPFLNS03-27	
Gris/Gris	100	70-100	PANPFLNS03-29	
Negro mate	100	70-100	PANPFLNS03-28	
Blanco mate/Branco mate	150	100-150	PANPFLNS02-30	
Corda	150	100-150	PANPFLNS02-27	
Gris/Gris	150	100-150	PANPFLNS02-29	
Negro mate	150	100-150	PANPFLNS02-28	
Blanco mate/Branco mate	180	150-180	PANPFLNS01-30	
Corda	180	150-180	PANPFLNS01-27	
Blanco mate/Branco mate	180	150-180	PANPFLNS01-29	
Negro mate	180	150-180	PANPFLNS01-28	

KIT DE REPARACIÓN / KIT DE REPARAÇÃO



OPCIONAL

KIT DE REPARACIÓN Compuesto de: resina bicomponente de protección para corte a medida + kit de reparación (en blister personalizado).

Color/Cores	Código	Precio / Preço
Blanco mate/Branco mate	KITRNS-30	
Corda	KITRNS-27	
Gris/Gris	KITRNS-29	
Negro mate	KITRNS-28	

CORTE

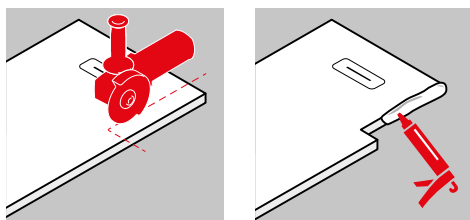

REPARACIÓN

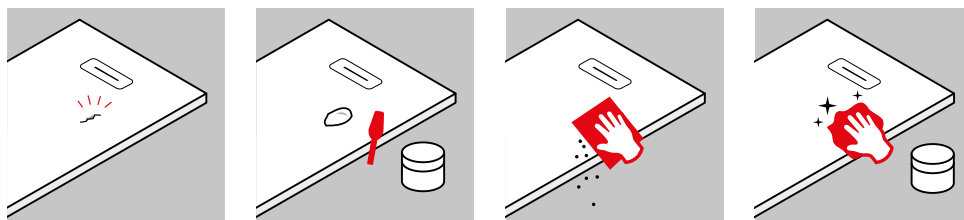

Novellini garantiza el producto incluso después del corte solo si la superficie ha sido tratada con el kit de reparación
Novellini confirma a garantia do produto mesmo depois do corte apenas se a superfície tiver sido tratada com o Kit de reparação.

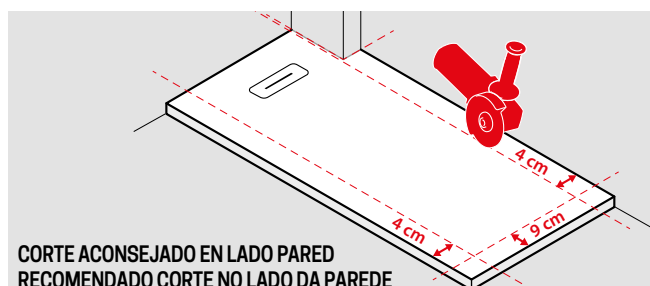

CORTE ACONSEJADO EN LADO PARED
RECOMENDADO CORTE NO LADO DA PAREDE

CORTE A MEDIDA

NOVOSOLID es mucho más que un plato de ducha, es una nueva filosofía que permite concebir el espacio que nos rodea para adaptar el plato de ducha a muy diversas situaciones gracias a la posibilidad de ajustarlo hasta 9 cm en el lado largo y hasta 8 cm en el lado corto.

O NOVOSOLID é muito mais que uma base de duche, é uma nova filosofia pensar no espaço que o rodeia e permite adaptar a base de chuveiro a várias situações graças à possibilidade de o ajustar até 9 cm de comprimento e até 8 cm no lado mais curto.