

# CALYPSO

## BAÑERA RECTANGULAR RECTANGULAR BANHEIRAS

Medidas		litros litros	Código	Selección columna de desagüe, grifería y acabado de la bañera Seleção de valvulas/enchimento + acabamento banheira			instalación		Selección Estructura Seleção opções			
Cm	H	litros litros		Columna de desagüe sin grifería	Columna de desagüe con sistema de llenado	Columna de desagüe con grifería	Izquierda Esquerda	Derecha Direita	con soporte / cm soporte	1 Panel 1 Painel	2 paneles 2 painels	3 paneles 3 paineis
<b>STANDAR PARA EMPOTRAR STANDAR PARA EMBUTIR</b>												
150 x 70	55	150	<b>CAL115070-A</b>	-	-	-	-	-				
160 x 70	55	160	<b>CAL116070-A</b>	-	-	-	-	-				
170 x 70	55	170	<b>CAL117070-A</b>	-	-	-	-	-				
170 x 75	55	180	<b>CAL117075-A</b>	-	-	-	-	-				
170 x 80	55	190	<b>CAL117080-A</b>	-	-	-	-	-				
180 x 80	55	200	<b>CAL118080-A</b>	-	-	-	-	-				
<b>STANDARD CON SOPORTE STANDARD COM SUPORTE</b>												
				<b>C-</b>	<b>E-</b>	<b>F-</b>			<b>A0</b>	<b>A1</b>	<b>A2</b>	<b>A3</b>
150 x 70	55	150	<b>CAL215070</b>				-	-				
160 x 70	55	160	<b>CAL216070</b>				-	-				
170 x 70	55	170	<b>CAL217070</b>				-	-				
170 x 75	55	180	<b>CAL217075</b>				-	-				
170 x 80	55	190	<b>CAL217080</b>				-	-				
180 x 80	55	200	<b>CAL218080</b>				-	-				
<b>HYDRO CON SOPORTE SIN DESINFECCION COM SUPORTE SEM DESINFECCÃO</b>												
				<b>C</b>	<b>E</b>	<b>F</b>	<b>S-</b>	<b>D-</b>	<b>A0K</b>	<b>A1K</b>	<b>A2K</b>	<b>A3K</b>
150 x 70	55	150	<b>CAL5150700</b>									
160 x 70	55	160	<b>CAL5160700</b>									
170 x 70	55	170	<b>CAL5170700</b>									
170 x 75	55	180	<b>CAL5170750</b>									
170 x 80	55	190	<b>CAL5170800</b>									
180 x 80	55	200	<b>CAL5180800</b>									
<b>HYDRO CON SOPORTE +DESINFECCIÓN HYDRO COM SUPORTE DESINFECCÃO</b>												
				<b>C</b>	<b>E</b>	<b>F</b>	<b>S-</b>	<b>D-</b>	<b>A0K</b>	<b>A1K</b>	<b>A2K</b>	<b>A3K</b>
150 x 70	55	150	<b>CAL315070P</b>									
160 x 70	55	160	<b>CAL316070P</b>									
170 x 70	55	170	<b>CAL317070P</b>									
170 x 75	55	180	<b>CAL317075P</b>									
170 x 80	55	190	<b>CAL317080P</b>									
180 x 80	55	200	<b>CAL318080P</b>									
<b>HYDRO PLUS CON SOPORTE / COM SUPORTE</b>												
				<b>C</b>	<b>E</b>	<b>F</b>	<b>S-</b>	<b>D-</b>	<b>A0K</b>	<b>A1K</b>	<b>A2K</b>	<b>A3K</b>
150 x 70	55	150	<b>CAL415070P</b>									
160 x 70	55	160	<b>CAL416070P</b>									
170 x 70	55	170	<b>CAL417070P</b>									
170 x 75	55	180	<b>CAL417075P</b>									
170 x 80	55	190	<b>CAL417080P</b>									
180 x 80	55	200	<b>CAL418080P</b>									
<b>ECO CON TELAIO SENZA DISINFEZIONE</b>												
				<b>C</b>	<b>E</b>	<b>F</b>	<b>S-</b>	<b>D-</b>	<b>A0K</b>	<b>A1K</b>	<b>A2K</b>	<b>A3K</b>
150 x 70	55	150	<b>CAL615070MCS-</b>	-	-	-	-	-	-	-	-	-
160 x 70	55	160	<b>CAL616070MCS-</b>	-	-	-	-	-	-	-	-	-
170 x 70	55	170	<b>CAL617070MCS-</b>	-	-	-	-	-	-	-	-	-
170 x 75	55	180	<b>CAL617075MCS-</b>	-	-	-	-	-	-	-	-	-
170 x 80	55	190	<b>CAL617080MCS-</b>	-	-	-	-	-	-	-	-	-
180 x 80	55	200	<b>CAL618080MCS-</b>	-	-	-	-	-	-	-	-	-

PARA TODAS LAS OPCIONES VER PÁGINA 549, 550





SELECCIÓN ACABADO BAÑERA  
ACABAMENTOS



Blanco brillo  
Branco brilhante

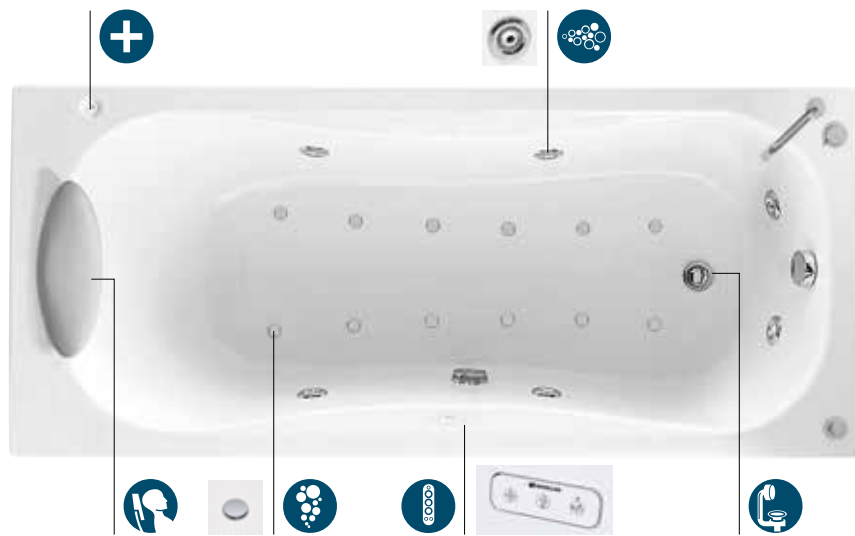

Izquierda/Esquerda

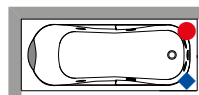

Derecha/Direita

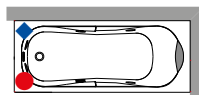

**VERSIÓN STANDARD**

- GRIFERIA
- ◆ DUCHA DE MANO

**VERSIÓN HIDRO**

- GRIFERIA
- ◆ DUCHA DE MANO



**EQUIPAMIENTO Y FUNCIONES**

(disponibles según versión)



**Masaje Airpool** mediante jets de aire con regulación manual on/off o programa secuencial, para una estimulación celular eficaz.

**Massagem Airpool** através de jets de ar com regulação manual on/off ou programa sequencial, para uma estimulação celular eficaz.



**Masaje corporal Whirlpool** aire/agua con regulación de tiempo e intensidad manual o automática para satisfacer cualquier necesidad de bienestar.

**Massagem corpo Whirlpool** ar/agua com regulação de tempo e intensidade manual ou automática.



Reposa-cabezas  
Apoia-cabeças



Panel electrónico con funciones de Hidro-secuencia  
Painel electrónico com funções de Hidro-sequência



Columna de desagüe  
Coluna de desagüe



Desinfección  
Desinfecção

CALYPSO

**CALYPSO**

## ACCESORIOS Y COMPLEMENTOS OPCIONALES / ACESSÓRIOS E COMPLEMENTOS OPCIONAL

**REPOSACABEZAS EN EVA \***  
**REPOUSA CABEÇAS IN EVA \***  
para Divina y Divina O

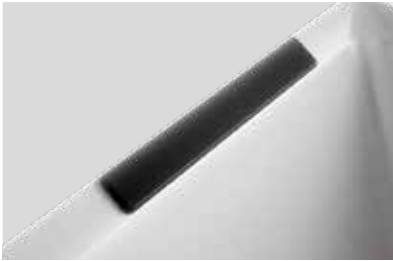

Código	Precio / Preço
<b>POGDIV</b>	

**REPOSACABEZAS EN EVA \***  
**REPOUSA CABEÇAS IN EVA \***  
para Divina C



Código	Precio / Preço
<b>POGDIVC</b>	

**REPOSACABEZAS EN EVA \***  
**REPOUSA CABEÇAS IN EVA \***  
para Iris versión entre paredes



Código	Precio / Preço
<b>POGIRIN</b>	

**REPOSACABEZAS EN EVA \***  
**REPOUSA CABEÇAS IN EVA \***  
para Calos 2.0



Código	Precio / Preço
<b>POGCA1</b>	

**REPOSACABEZAS EN EVA \***  
**REPOUSA CABEÇAS IN EVA \***  
para Calypso



Código	Precio / Preço
<b>POGCAL</b>	

**REPOSACABEZAS EN EVA \***  
**REPOUSA CABEÇAS IN EVA \***  
para Vogue



Código	Precio / Preço
<b>POGVOG</b>	

**ACCESORIO PORTAOBJETOS  
PARA BORDE DE BAÑERA**  
para Divina, Divina C, O y F



Código	Precio / Preço
<b>R90PODIV</b>	

**ACCESORIO PORTAOBJETOS  
PARA BORDE DE BAÑERA**  
para Divina e Divina F



ancho	Código	Precio / Preço
70 cm	<b>R90VADIV70</b>	
75 cm	<b>R90VADIV75</b>	
80 cm	<b>R90VADIV80</b>	
90 cm	<b>R90VADIV90</b>	

**PERFIL EMBELLECEDOR  
RÍGIDO DE ALUMINIO**



Medidas	Código	Precio / Preço
1 lado 185 cm	<b>PRV185-30</b>	
2 lados 185x85 2 painéis 185x85	<b>PRV18585-30</b>	
3 lati 85x185x85 cm	<b>PRV8518585-30</b>	

\*EVA es un material atóxico, antibacterias e hidro-repelente / \*EVA é um material atóxico, antibacterias e hidro-repelente

## PERFIL EMBELLECEDOR PERFIL EMBELEZADOR



Código	Precio / Preço
PRVA2-A	

## KIT 2 EMBELLECEDORES DE PLÁSTICO RIGIDO 195 CM



Código	Precio / Preço
PRVA195-30	

## TUBO DESAGÜE ANTI-GOTA



Código	Precio / Preço
R90SCDOCBV	

## COLUMNA DE DESAGÜE



SENSE

Código	Precio / Preço
COLSCAVK-K	

## COLUMNA DE DESAGÜE CON SISTEMA DE LLENADO / VALVULA DE DESCARGA COM SISTEMA DE ENCHIMENTO



Código	Precio / Preço
COLSCAE-K	

## PANEL DE INSPECCIÓN PAINEL DE INSPECÇÃO 60x33x2 cm



SENSE

Código	Precio / Preço
PANISPEL-A	

IRIS, CALOS 2.0, UNA, VOGUE,  
VENUS, CALYPSO, BABY

Código	Precio / Preço
PANISP-A	

## KIT PIES REGULABLES PARA BAÑERA EMPOTRAR / PÉS DE REGULAÇÃO PARA BANHEIRA EMBUTIR para Sense, Divina, Iris, Calos 2.0



Código	Precio / Preço
PIEDVASCA	

## KIT PIES REGULABLES PÉS DE REGULAÇÃO para Calos 2.0, Una, Vogue, Venus, Calypso



Código	Precio / Preço
PIEDVASCA70	
PIEDVASCA75	
PIEDVASCA80	
PIEDVASCA90	
PIEDVASCA100	

## KIT ADAPTACIÓN MAMPARA PARA BAÑERA DIVINA



Para poder instalar la mampara en una  
bañera DIVINA, pedir:

**1 mampara Young 2.0 1V / 1BSV  
+ 1 kit accesorios bañera.  
ver pag. 204 y 206**

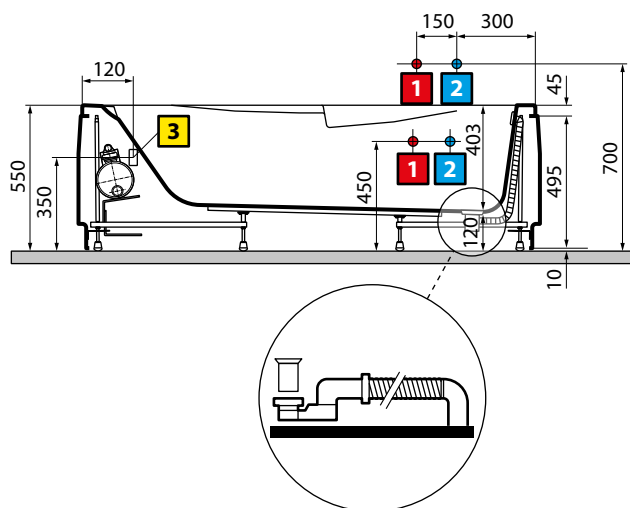
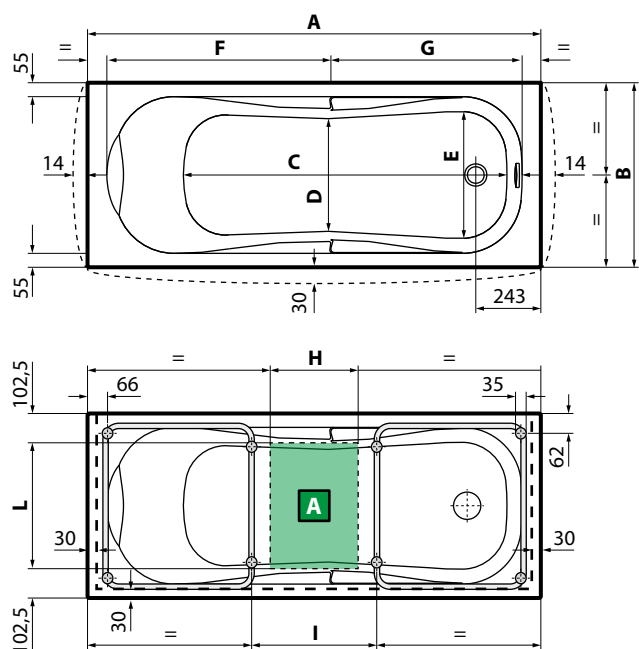

Modelo / Modéle	A	B	C	D	E	F	G	H	I	Capacidad litros
<b>150x70</b>	1495	695	1000	420	470	730	625	290	412,5	150
<b>160x70</b>	1595	695	1100	420	470	780	675	390	512	160
<b>170x70</b>	1695	695	1200	420	470	830	725	490	611,5	170
<b>170x75</b>	1695	745	1200	470	520	830	725	370	491,5	180
<b>170x80</b>	1695	795	1200	500	570	830	725	400	535	190
<b>180x80</b>	1795	795	1300	500	570	880	775	500	631,5	200

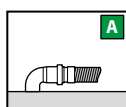
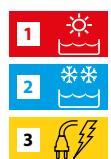

**ATENCIÓN!!** Puede ser perjudicial para las personas que utilizan marcapasos  
**ATENÇÃO!!** Pode ser prejudicial para pessoas que usem pacemaker

Debe instalarse un interruptor diferencial de 30 mA con una apertura mínima de los contactos igual a 3 mm. fabricado según la legislación vigente.

Deve instalar-se um interruptor diferencial de 30mA com uma abertura mínima dos contactos igual a 3 mm. Fabricado segundo as normas.

### CARACTERÍSTICAS HIDRÁULICAS

- 5/7 jets Whirlpool
- 12 jets Airpool
- Conexión del sifón de 1 1/2" /  
Ligação sifão de 1 1/2"

### CARACTERÍSTICAS ELÉCTRICAS

- Tensión: 220-230 V / Tensão: 220-230 V
- Frecuencia: 50 Hz / Freqüência: 50 Hz
- Potencia máxima absorbida / Potencia-maxima absorvida: 950 W  
Whirlpool: 550 W  
Airpool: 400 W