



## DIVINA M SPA | FARBVARIANTEN

### WANNENOBERFLÄCHE



Weiß glänzend

### SITZ UND NACKENSTÜTZEN



Schwarz



Light Grey



Warm Brown

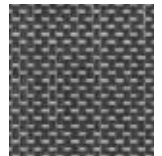

Steel

Fiber-Cross

### NATURAL TOUCH OBERFLÄCHEN



Oak Alpine



Oak Concrete

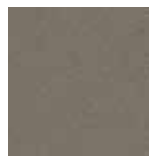

Oxid

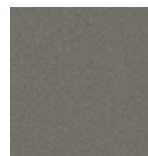

Quarz

### LAMELLENPANEELE

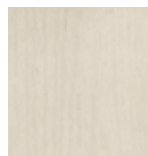

Ghiaccio



Wenge

### FIBER-CROSS OBERFLÄCHEN

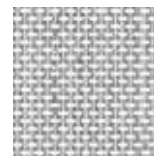

Light Grey



Warm Brown

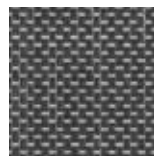

Steel



Bedienpaneel

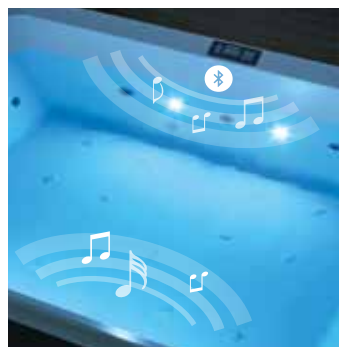

Farblicht & Audiosystem



Natural Air



Aquaclean,  
das Wasserreinigungssystem



# DIVINA M SPA

# DIVINA M SPA

## MULTIFUNKTION OUTDOOR SPA

Abmessungen cm 190 x 140 H 75

Kapazität Lt. 500

Leistung Max Watt 2400

Gewicht max kg 910

Pumpe mit zwei Stufen und kontinuierlicher Umwälzung, Desinfektionssysteme und Heizelement (max. 40°)

Leicht zu reinigen, stoßfest, UV- und witterungsbeständig

Wannenschürzen mit Isolierung in Standard oder Plus Ausführung

Stabiler und korrosionsfreier Montagerahmen

Bodenwanne

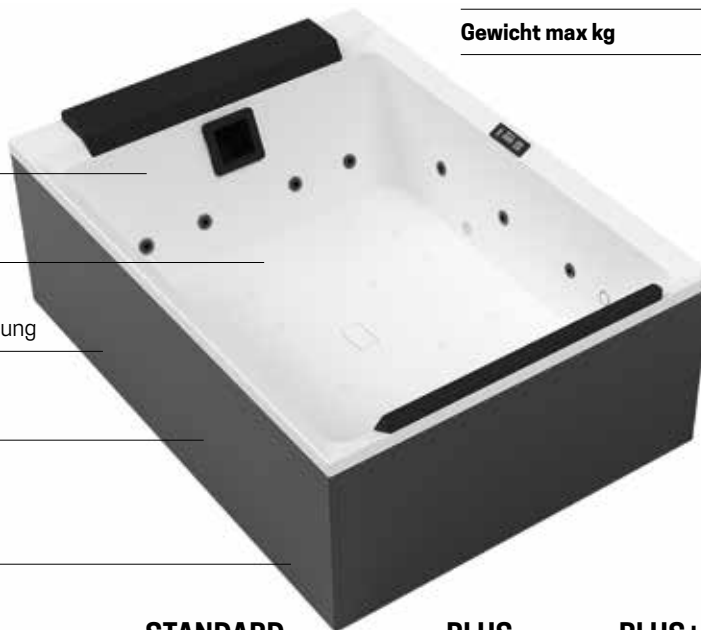

	STANDARD	PLUS	PLUS+NATURAL AIR
Whirlpool Jets	18	18	18
Whirlpool Mini Jets	-	16	16
Natural Air	-	-	2
Aquaclean-Desinfektionssystem (UV+Ozon)	OPTIONAL	OPTIONAL	OPTIONAL
UV-Desinfektionssystem	OPTIONAL	OPTIONAL	OPTIONAL
LED Licht weiß	●	●	●
Farblicht	OPTIONAL	OPTIONAL	OPTIONAL
Kopfstütze	●	●	●
Integriertes Audiosystem + Bluetooth	OPTIONAL	OPTIONAL	OPTIONAL
Wi-Fi Modul	OPTIONAL	OPTIONAL	OPTIONAL
Pumpe mit 2 Stufen	●	●	●
Skimmer	●	●	●
Heizelement 2 kW	●	●	●

### STANDARD VERSION

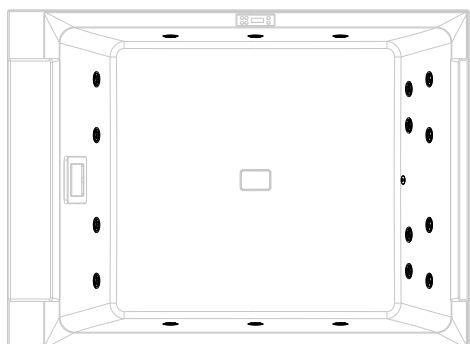

### PLUS VERSION

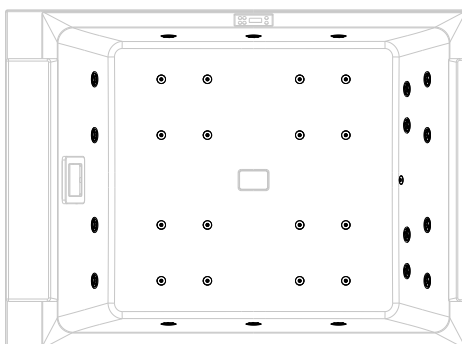

### PLUS+NATURAL AIR VERSION

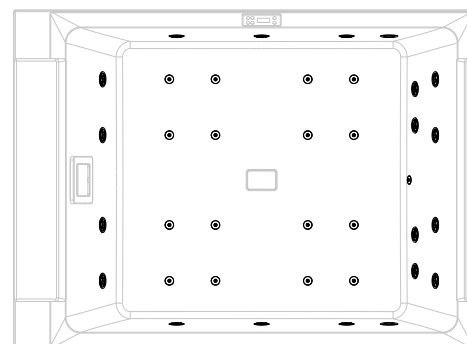

# DIVINA M SPA PLUS+NATURAL AIR

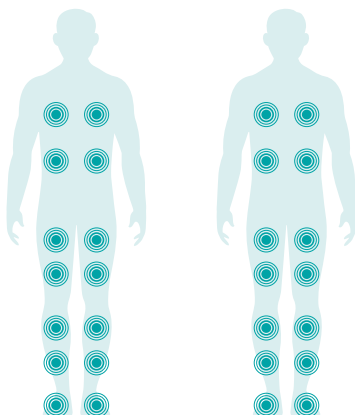
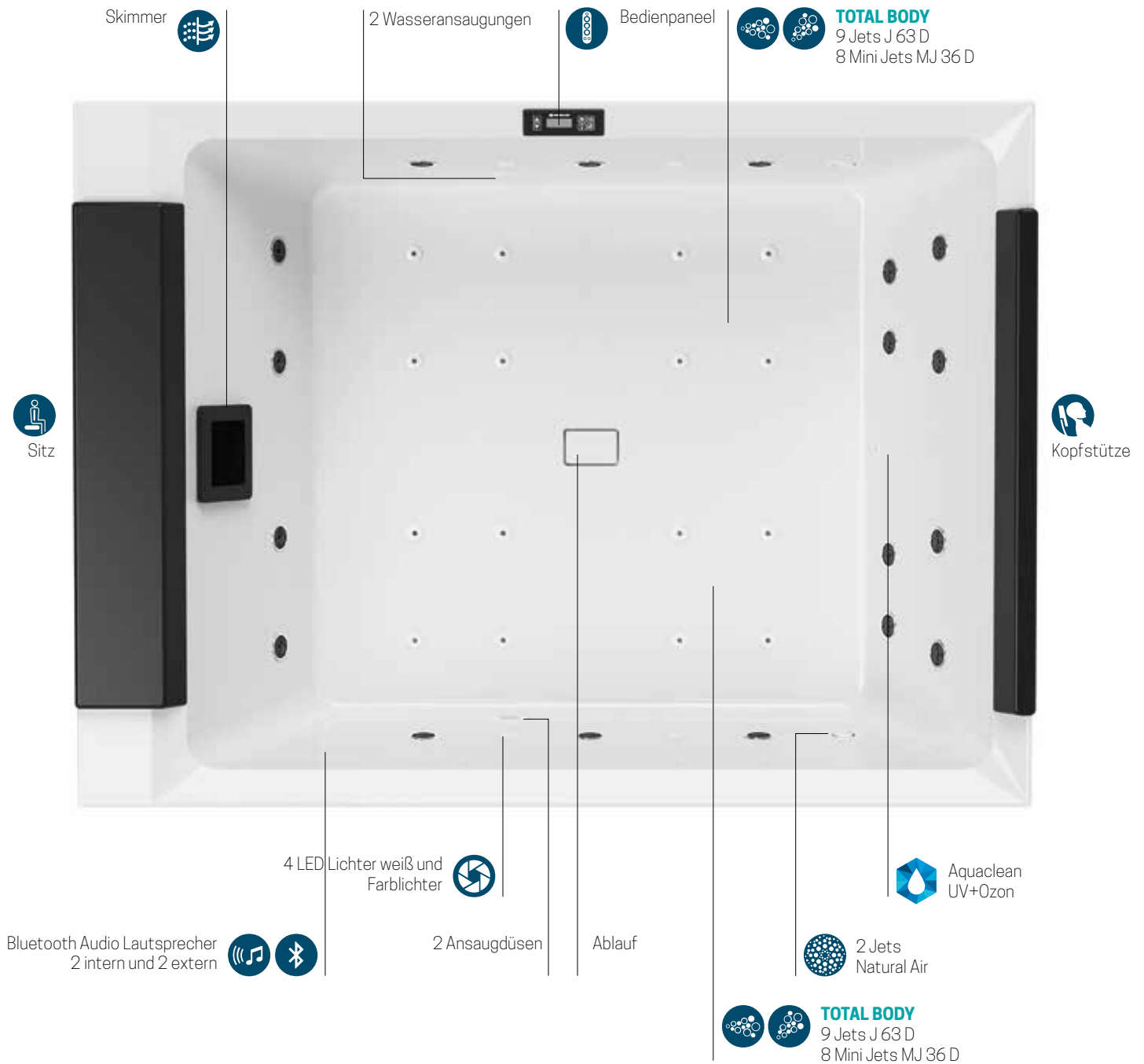

## MASSAGE ZONEN

Die kraftvolle Wohlfühlmassage des Divina M SPA aktiviert die Durchblutung und entspannt die gesamte Muskulatur. Die zahlreichen verstellbaren Düsen sind speziell für eine sanfte Massage des Lenden-, Rücken-, Gesäß-, Oberschenkel-, Waden- und Fußbereichs konzipiert. All dies ist für den alleinigen oder paarweisen Einsatz entwickelt worden.

## TOTAL BODY

Der Whirlpool kann auch in liegender Position verwendet werden und mit den verstellbaren Düsen auf die verschiedenen Bereiche des gesamten Körpers wirken.



**WASSERAUFBEREITUNG STARTER-KIT**

- 1 kg mehrfach wirkendes Chlor
- 750 g Granulat zur PH-Wert Senkung
- Lackmus-Papier

Code	Preis
------	-------

**DOKIWT**



**WASSERAUFBEREITUNG EASY-KIT**

- Chlortabletten 20 g (Desinfektionswirkung) - 1 kg
- Flüssigkeit zur PH-Wert Senkung 500 ml
- Silikon-Antischaummittel 200 ml
- Top 5, Multifunktionsprodukt gegen Algen, Flockungsmittel, Anti-Kalk, Anti-Algen-Produkt
- Chlor/PH-Werttester in Tablettenform
- Messbecher Ø-30 ml

Code	Preis
------	-------

**DOKIEC**



**IDRO PH+**

- PH- Erhöher 1 lt.
- Messbecher Ø-30 ml

Code	Preis
------	-------

**DOPH1L**



**KAL STOP**

- Nicht schäumender Kalkentferner für Wasser 1 lt
- Messbecher Ø-30 ml

Code	Preis
------	-------

**DOCAST**



**FILTER CLEAN RAPID**

- Produkt zur Reinigung des Kartuschenfilters mit Sprühkopf 500 ml

Code	Preis
<b>DOFICR</b>	



**IDRO SANIT SHOCK**

- Antiskalisches und antibakterielles Desinfektions-/Reinigungsmittel für SPA-Hydromassagesysteme 5 lt

Code	Preis
<b>DOIDSS</b>	



**2 KARTUSCHENFILTER**

Packung mit 2 Kartuschenfilter für Skimmer

Code	Preis
<b>DIVINA SPA M und L</b>	
<b>DOFISK2</b>	
<b>DIVINA SPA XL und XXL</b>	
<b>DXFISK2</b>	

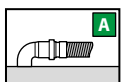
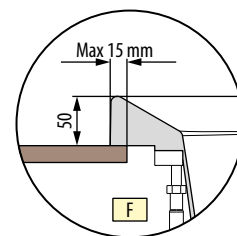
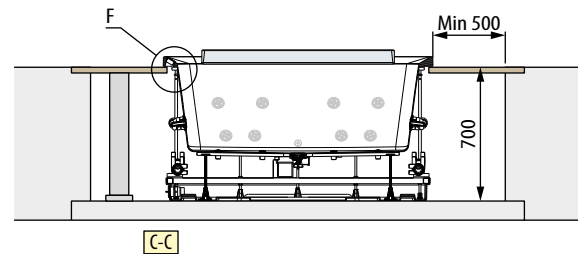
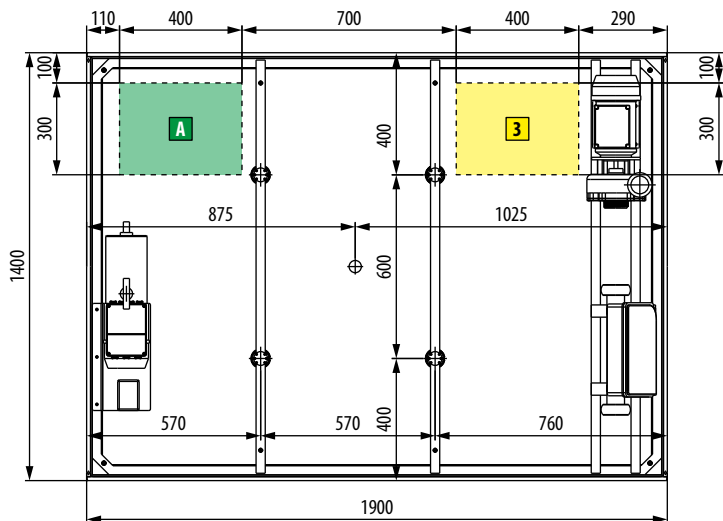
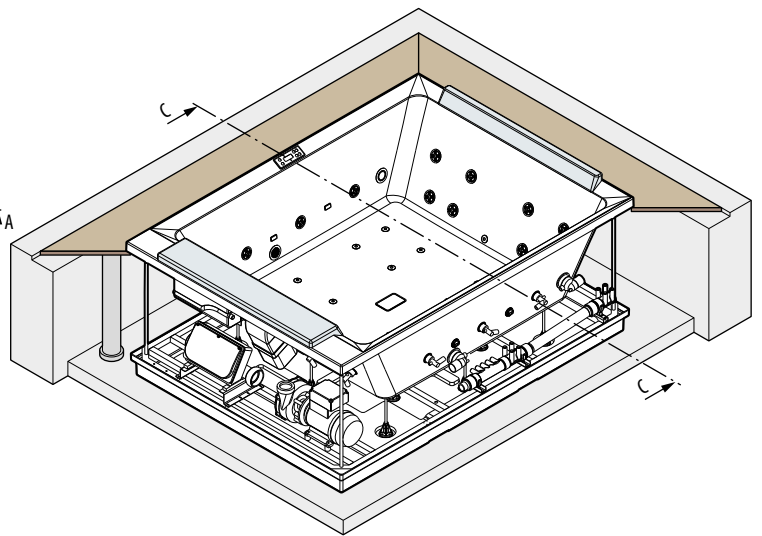
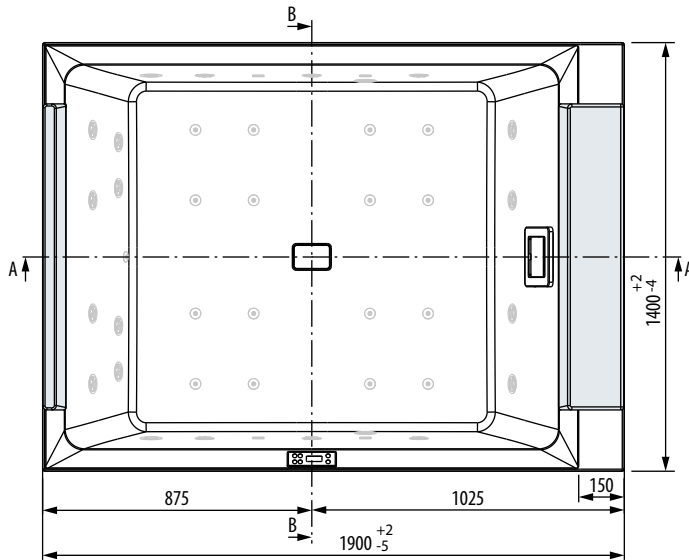
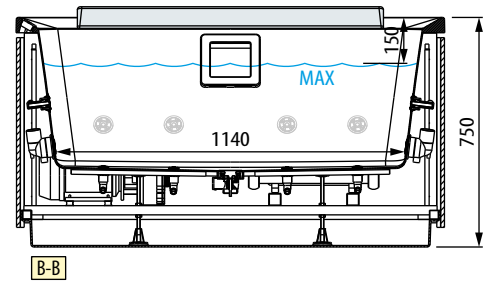
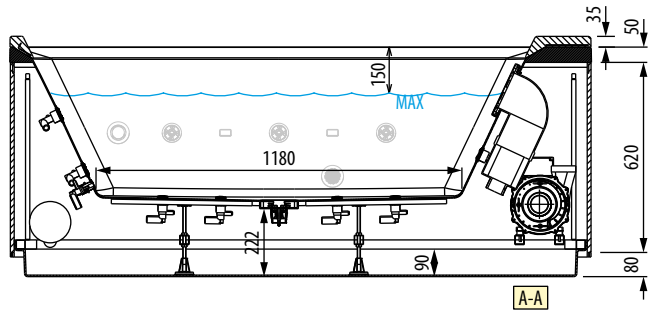

**HYDRAULISCHE EIGENSCHAFTEN**

maximale Kapazität 550 lt  
 18 seitliche Whirlpool-Düsen (18 Versionen st.)  
 16 Mini-Jet-Düsen am Boden (Ø Vers. St.)  
 2 Ausgänge für Natural-Air

**ELEKTRISCHE EIGENSCHAFTEN**

Spannung 230 V  
 Frequenz 50 Hz  
 Max. absorbierte Leistung Heizung  
 + Pumpe mit niedriger Drehzahl: 2400 W

**MECHANISCHE EIGENSCHAFTEN**

Gesamtfläche 2,66 m<sup>2</sup>  
 Gesamtgewicht 960 kg  
 Gewicht Tank+Komponenten 250 kg  
 Gewicht der Benutzer (2 Pers.) 80+80 kg  
 Spezifische Belastung der Auflagefläche 3540 N/m<sup>2</sup>